

Varenummer: 2314450526
 Beskrivelse: E+G kunststof hjul
 RE.F8-200-RBL - Løst hjul i Kunststof

Mål

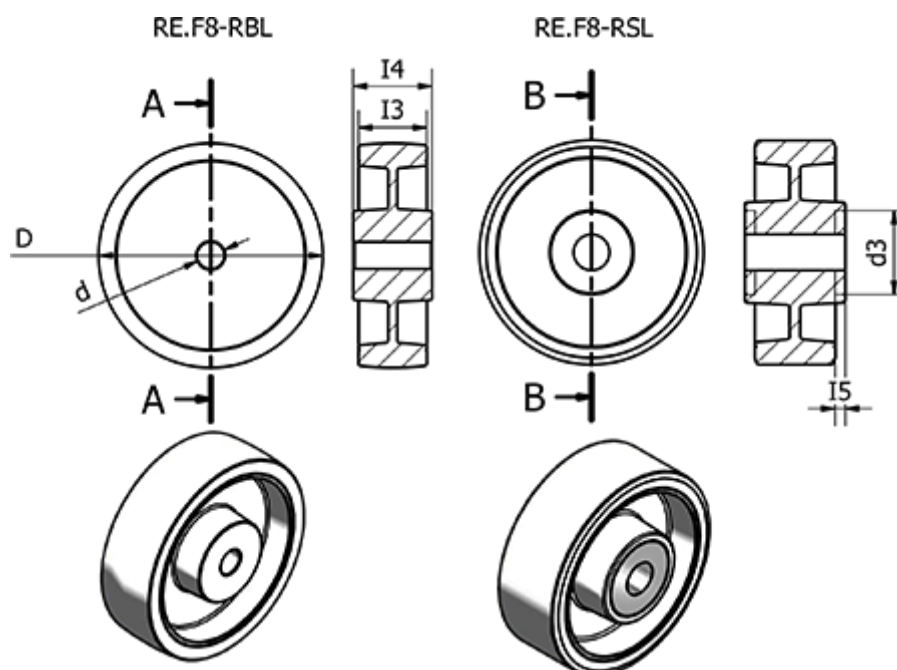

	= -	Max statisk belastning (N) = 10000
d	= 200	Rullemodstand (N) = 4000
d3	=	Type = RE.F8-200-RBL
Dynamisk belastning (N)	= 9000	Vægt (g) = 500
I3	= 50	
I4	= 58	
I5	=	
Kode	= 450526	